



Leggio/Corto Monique

POZNAJ ROZBUDOWANE MOŻLIWOŚCI I ZDECYDUJ SAM



Wall-Bed to technicznie i konstrukcyjnie wysoko zaawansowany mechanizm produkowany na profesjonalnych liniach produkcyjnych, ukryty w specjalnie do tego skonstruowanej szafie.

W postaci zamkniętej staje się ozdobą w mieszkaniu, a rozłożony zapewnia z odpowiednio dobranym materacem wysoki komfort snu i wypoczynku. Jako lider łóżek chowanych oferujemy Państwu szeroka gamę modeli w różnych szerokościach wraz z modułami uzupełniającymi.

Do wyboru aż 45 dekorów w ponad kilkaset kombinacjach kolorystycznych oraz różnych dodatkowych akcesoriów.



Leggio/Corto Monique

1



Duo 40 - Dwie indywidualnie lampki kątowe z wmontowanym przełącznikiem oraz dimmerem. Obudowa: profil aluminiowy, pokrywa mleczna



Corto - front

2

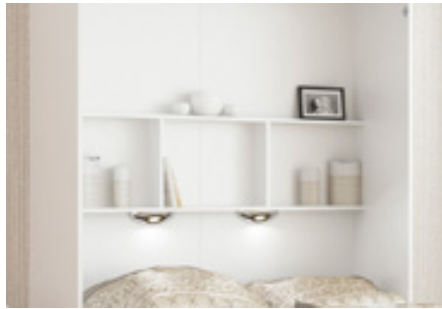

"H" - półka wewnętrzna

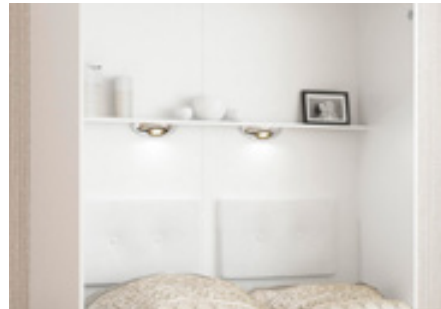

"I" - półka wewnętrzna



Leggio - front

3



Moderno - wezglowie tapicerowane



Retro - wezglowie tapicerowane

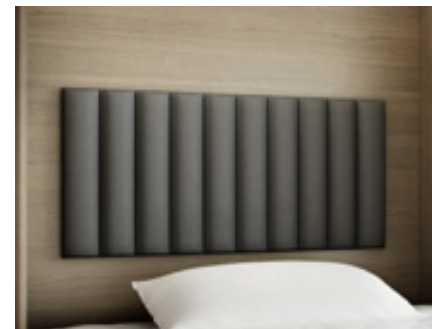

Bali - wezglowie tapicerowane



Quattro - wezglowie tapicerowane

Leggio/Corto Monique

4



USB charger - estetyczna ładowarka z odsuwaną kapką

5



model B90

model BP

model B45

6

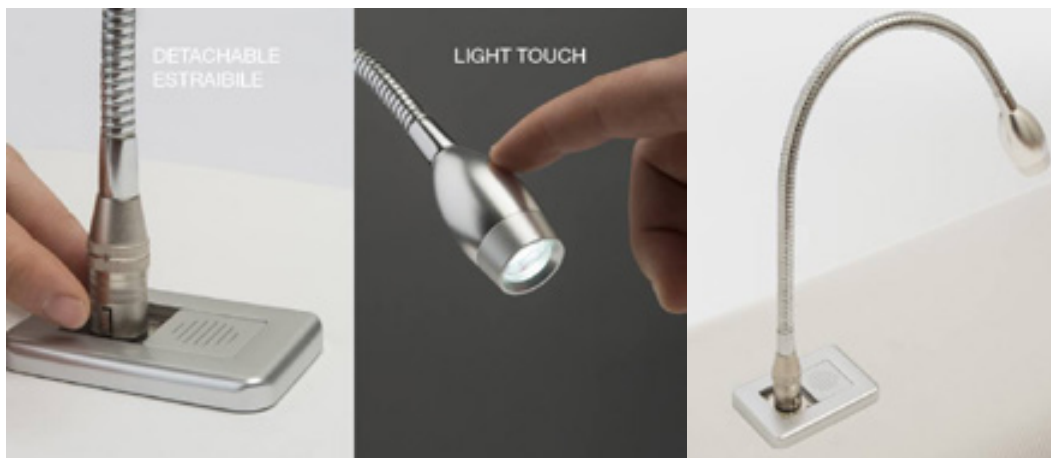

Led Spot (model B90) - 50 cm metalowa, elastyczna lampka Led; dwubiegowa; zapalana/gaszona poprzez dotyk; możliwość wyjęcia z bazy.

4



Led Stick (model B45)

Leggio/Corto Monique

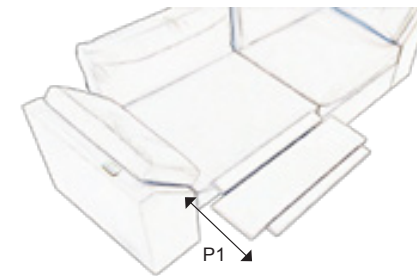
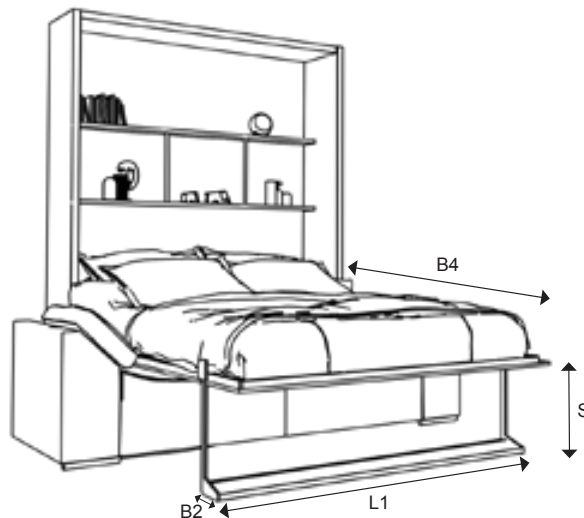
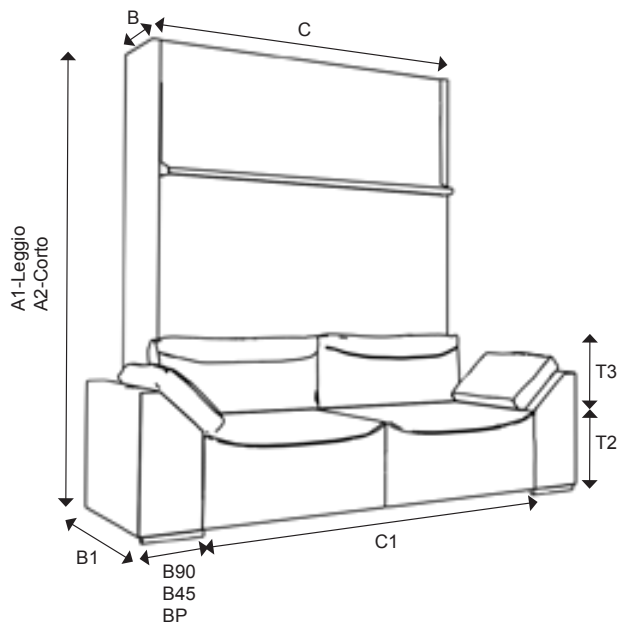

Dostępne szerokości

140x200cm
160x200cm
180x200cm



Specyfikacja Techniczna

- rama proszkowo lakierowana 50x25mm
- 2 rzędy po 14 listew sprężynujących 67x8,5mm
- wysokość powierzchni spania (bez materaca) 52cm
- możliwość zastosowania materaca do 23cm grubości
- system sprężyn gazowych

waga materacy

min/max waga materaca (materac do 23cm grubości)			
szerokość	140x200cm	160x200cm	180x200cm
min	20kg	30kg	35kg
max	25kg	40kg	40kg
dopuszczalne obciążenie ramy łóżka bez materacy			
max	110kg	220kg	220kg

mm	140x200	160x200	180x200
A 1	2370	2370	2370
A2	2310	2310	2310
B	520/420	520/420	520/420
B1	790	790	790
B2	170	170	170
B4	1740	1740	1740
C	1570	1770	1970
C1	1570	1770	1970
D	1460	1460	1460
P1	460	460	460
S	520	520	520
T2	400	400	400
T3	440	440	440
B90	180	180	180
B45	300	300	300
BP	190	190	190



www.wallbed.pl

Podawane wymiary podawane są z pewną tolerancją, szczególnie przy elementach tapicerowanych +/- 2cm.